

2025年度版

鋼材カタログ

STEEL MATERIAL CATALOG SIZE LIST

サイズ一覧



若原鋼材株式会社

最厚に
挑戦!

当地区最厚の50mmへのレーザー加工が可能

加工可能板厚

鉄 0.3t~50.0t	ステンレス 0.3t~25.0t	アルミ 0.3t~25.0t
-----------------	---------------------	-------------------

レーザー 加工機案内	20kw	ファイバーレーザー加工機	1台
	8kw	ファイバーレーザー加工機	1台
	4kw	CO2レーザー加工機	2台



22t 加工製品



32t 加工製品

レーザー加工後の錐穴、タップ穴加工の他、
ブレーキプレス、溶接加工も承ります

ブレーキプレス能力
170t/L=3000
220t/L=4000

穴加工機テーブルサイズ
X= 500 Y=1600
X= 500 Y=3600 2台
X=1524 Y=4000 2台



SS 6t ブラケット製作



SUS 4t 溶接加工

レーザー加工機案内

最長
12m

直切から斜め切断加工迄、お任せ下さい！

鉄、ステンレス、アルミ等、金属製品全般において
多種多様な商品の**切断販売専門**にて行っています



角パイプ製缶



角パイプレーザー加工



H鋼への長孔対応



角パイプへの抜き穴対応

最長**12m**までの長尺への**精密切断、穴加工**が可能

錐穴加工最大**φ40**

タップ穴加工最大**M30**

型鋼、角パイプ切断後の**3D穴加工**にも対応可能

加工機加工可能サイズリスト

★H= 75×W= 75

★H=100×W=100

★H=150×W=250

★H=200×W=400

H=500×W=600

H=400×W=700

★印はメタルソー切断対応により
高精度にて対応致します。

金属加工「切断、穴加工」案内

INDEX

目次

レーザー加工	02
切断加工	03
INDEX(目次)	04
角パイプ-正方形-、角パイプ-長方形-	05
特殊角パイプ、カラー角パイプ、メッキ角パイプ、 メッキスモール角パイプ	06
丸パイプ、配管用炭素鋼鋼管	07
圧力配管用炭素鋼鋼管、油圧配管用炭素鋼鋼管、溝形鋼	08
等辺山形鋼、H形鋼、不等辺山形鋼	09
平鋼	10
コラム、クロマル(SS400)、クロマル(S45C)	11
ミガキ平鋼	12
ミガキ丸棒、クロ角棒、ミガキ角棒	13
軽量溝形鋼(軽ミゾ鋼)、リップ溝形鋼(C形鋼)、 メッキC形鋼、I形鋼	14
軽レール、普通レール、異形丸棒、エキスパンドメタル	15
斜めカタログ	16・17
配達エリア	18
WEB発注、工場見学	19



角パイプ - 正方形 -

STKMR

*は角出し

寸法	kg/m
*1.0×9×9	0.29
*1.2×13×13	0.53
*1.6×16×16	0.81
*1.6×19×19	0.94
*1.6×21×21	1.07
*1.6×25×25	1.19
*2.3×25×25	1.67
*1.6×28×28	1.44
2.3×30×30	2.03
3.2×30×30	2.75
1.6×31×31	1.44
*1.6×32×32	1.62
3.2×35×35	3.30
*1.6×38×38	1.94
1.6×40×40	1.94
2.0×40×40	2.41
2.3×40×40	2.75
3.2×40×40	3.58
*1.6×45×45	2.32
2.3×45×45	3.10
3.2×45×45	4.25

STKR400

寸法	kg/m
1.6×50×50	2.38
2.3×50×50	3.34
3.2×50×50	4.50
4.5×50×50	6.02
6.0×50×50	7.56
1.6×60×60	2.88
2.3×60×60	4.06
3.2×60×60	5.50
4.5×60×60	7.43
6.0×60×60	9.45

STKR400

寸法	kg/m
2.3×75×75	5.14
3.2×75×75	7.01
4.5×75×75	9.55
6.0×75×75	12.3
2.3×80×80	5.50
3.2×80×80	7.51
4.5×80×80	10.3
2.3×90×90	6.23
3.2×90×90	8.51
4.5×90×90	11.7
2.3×100×100	6.95
3.2×100×100	9.52
4.5×100×100	13.1
6.0×100×100	17.0
9.0×100×100	24.1
12.0×100×100	34.0
3.2×125×125	12.0
4.5×125×125	16.6
6.0×125×125	21.7
9.0×125×125	31.1
12.0×125×125	39.7
4.5×150×150	20.1
6.0×150×150	26.4
9.0×150×150	38.2
4.5×175×175	23.7
6.0×175×175	31.1
9.0×175×175	45.3
12.0×150×150	49.1
12.0×175×175	58.5



角パイプ - 長方形 -

STKMR

*は角出し

寸法	kg/m
*1.2×22×10	0.62
*1.2×25×12	0.72
1.6×30×20	1.19
*1.6×32×14	1.19
*1.6×32×16	1.19
*1.6×40×16	1.44
1.6×40×20	1.44
2.3×40×20	2.03
*1.6×40×25	1.62
*1.6×50×20	1.63
2.3×50×20	2.32
*1.6×50×26	1.94
1.6×50×30	2.32
2.3×50×30	2.75
1.6×75×25	2.93
1.6×80×40	2.93

STKR400

寸法	kg/m
1.6×60×30	2.44
2.3×60×30	2.98
3.2×60×30	3.99
2.3×75×45	4.06
3.2×75×45	5.50
4.5×75×45	7.43
5.2×75×45	8.40
2.3×80×40	4.20
3.2×80×40	5.83
1.6×90×30	2.95
2.3×90×30	4.70
2.3×90×45	4.86

STKR400

寸法	kg/m
2.3×100×50	5.14
3.2×100×50	7.01
4.5×100×50	9.52
6.0×100×50	12.3
2.3×125×75	6.95
3.2×125×75	9.52
4.5×125×75	13.1
6.0×125×75	17.0
3.2×150×75	10.8
4.5×150×75	14.9
6.0×150×75	19.3
4.5×150×80	15.2
6.0×150×80	19.9
3.2×150×100	12.0
4.5×150×100	16.6
6.0×150×100	21.7
9.0×150×100	31.1
4.5×200×100	20.1
6.0×200×100	26.4
9.0×200×100	38.2
4.5×200×150	23.7
6.0×200×150	31.1
6.0×250×150	35.8

特殊角パイプ

STKR400

寸法	kg/m
2.3×20×20	1.31
4.5×40×40	4.89
5.0×50×50	7.21
5.5×50×50	7.46
4.2×60×60	7.00
3.2×65×65	5.77
4.2×65×65	7.47
4.2×70×70	8.79
5.5×75×75	11.3
4.2×80×80	9.64
5.7×80×80	13.5
6.0×115×115	19.8
8.1×115×115	26.3
2.3×30×20	1.67
3.2×40×20	2.75
3.2×50×20	3.12
3.2×50×30	3.63
4.5×60×30	5.49
2.3×60×35	3.30
2.3×60×40	3.47
3.2×60×40	4.76
4.5×60×40	6.21
2.3×75×20	3.30
4.2×75×45	7.33
5.2×75×45	8.95
4.2×75×50	7.47
6.0×75×50	10.4
2.0×84×32	3.66
3.2×90×40	6.68
3.2×90×45	6.68
4.2×90×60	8.79
2.3×100×20	4.20

寸法	kg/m
1.6×100×40	3.38
2.3×100×40	4.78
3.2×100×40	6.78
4.2×100×40	8.79
1.6×100×50	3.64
4.2×100×50	8.79
5.5×100×50	11.3
4.2×100×60	10.1
4.2×100×70	10.1
4.5×115×65	12.2
3.5×120×60	9.56
4.5×120×60	12.2
1.6×125×40	4.01
2.3×125×40	5.69
3.2×125×40	7.76
3.5×130×50	9.56
2.3×150×50	6.95
4.5×200×75	17.8
9.0×200×150	45.3
12.0×200×150	58.5
12.0×250×150	67.9
6.0×250×200	39.5
6.0×300×150	39.5
6.0×300×200	45.2
9.0×300×200	66.5

カラー角パイプ

STKR400

寸法	kg/m
1.6×50×50	2.38
2.3×50×50	3.34
3.2×50×50	4.50
2.3×60×60	4.06
3.2×60×60	5.50
2.3×75×75	5.14
3.2×75×75	7.01
2.3×100×100	6.95
3.2×100×100	9.52
3.2×125×125	12.0
2.3×60×30	2.98
3.2×60×30	3.99
2.3×75×45	4.06
3.2×75×45	5.50
2.3×100×50	5.14
3.2×100×50	7.01

メッキ角パイプ

STKRメッキ

寸法	kg/m
2.3×50×50	3.38
2.3×60×30	3.02
2.3×60×60	4.11
2.3×75×75	5.21
2.3×100×50	5.21
2.3×100×100	7.04
3.2×100×100	9.61

メッキスモール角パイプ

STKMRメッキ

寸法
1.6×19×19
1.6×25×25
1.6×31×31
1.6×40×20
1.6×40×40
2.0×40×40
1.6×40×25
1.6×50×26

角パイプの斜めカタログはP16 →

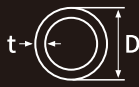

丸パイプ

機械構造用炭素鋼鋼管

STKM

寸法 (t×D)	kg/m
1.2×12.7	0.340
1.2×15.9	0.435
1.6×15.9	0.564
1.2×19.1	0.530
1.6×19.1	0.690
1.2×22.2	0.621
1.2×25.4	0.716
1.6×25.4	0.939
1.2×28.6	0.811
1.6×28.6	1.07
1.2×31.8	0.906
1.6×31.8	1.19
1.2×38.1	1.09
1.6×38.1	1.44
1.6×50.8	1.94

一般構造用炭素鋼鋼管

STK400

寸法 (t×D)	kg/m
1.9×21.7	0.928
2.3×21.7	1.1
1.6×22.2	0.813
1.9×27.2	1.19
2.3×27.2	1.41
2.3×34.0	1.80
2.3×42.7	2.29
3.2×42.7	3.12
2.3×48.6	2.63
3.2×48.6	3.58
2.3×60.5	3.30
3.2×60.5	4.52
2.8×76.3	5.08
2.8×89.1	5.96
3.2×101.6	7.76
3.5×114.3	9.56
3.5×139.8	11.8
3.7×165.2	14.7

配管用炭素鋼鋼管

SGP400

寸法 (t×D)	kg/m
6A(2.0×10.5)	0.419
10A(2.3×17.3)	0.851
15A(2.8×21.7)	1.31
20A(2.8×27.2)	1.68
25A(3.2×34.0)	2.43
32A(3.5×42.7)	3.38
40A(3.5×48.6)	3.89
50A(3.8×60.5)	5.31
65A(4.2×76.3)	7.47
80A(4.2×89.1)	8.79
90A(4.2×101.6)	10.1
100A(4.5×114.3)	12.2
125A(4.5×139.8)	15.0
150A(5.0×165.2)	19.8
175A(5.3×190.7)	24.2
200A(5.8×216.3)	30.1
250A(6.6×267.4)	42.4
300A(6.9×318.5)	53.0
350A(7.9×355.6)	67.7
400A(7.9×406.4)	77.6
450A(7.9×457.2)	87.5
500A(7.9×508.0)	97.4

◎ 圧力配管用炭素鋼鋼管

油圧配管用炭素鋼鋼管

溝形鋼 (チャンネル)

STPG370

寸法	S/40		S/80	
	厚み	kg/m	厚み	kg/m
6A(10.5)	1.7	0.369	2.4	0.479
8A(13.8)	2.2	0.629	3.0	0.799
10A(17.3)	2.3	0.851	3.2	1.11
15A(21.7)	2.8	1.31	3.7	1.64
20A(27.2)	2.9	1.74	3.9	2.24
25A(34.0)	3.4	2.57	4.5	3.27
32A(42.7)	3.6	3.47	4.9	4.57
40A(48.6)	3.7	4.10	5.1	5.47
50A(60.5)	3.9	5.44	5.5	7.46
65A(76.3)	5.2	9.12	7.0	12.0
80A(89.1)	5.5	11.3	7.6	15.3
90A(101.6)	5.7	13.5	8.1	18.7
100A(114.3)	6.0	16.0	8.6	22.4
125A(139.8)	6.6	21.7	9.5	30.5
150A(165.2)	7.1	27.7	11.0	41.8
200A(216.3)	8.2	42.1	12.7	63.8
250A(267.4)	9.3	59.2	15.1	93.9
300A(318.5)	10.3	78.3	17.4	129
350A(355.6)	11.1	94.3	19.0	158
400A(406.4)	12.7	123	21.4	203
450A(457.2)	14.3	156	23.8	254
500A(508.0)	15.1	184	26.2	311

OST

寸法	kg/m
8×1	0.17
8×1.5	0.24
8×2	0.30
10×1	0.22
10×1.5	0.31
10×2	0.39
12×1	0.27
12×1.5	0.39
12×2	0.49
12×2.5	0.59
15×1.5	0.50
15×2	0.64
15×2.5	0.77
15×3	0.89
16×1.5	0.54
16×2	0.69
16×3	0.96
18×1.5	0.61
18×2	0.79
18×2.5	0.96
18×3	1.11
20×1.5	0.68
20×2	0.89
20×2.5	1.08
20×3	1.26
22×1.5	0.76
22×2	0.99
22×2.5	1.20
22×3	1.41

SS400

寸法	kg/m
5×40×75	6.92
5×50×100	9.36
6×65×125	13.4
6.5×75×150	18.6
9×75×150	24.0
7×75×180	21.4
7.5×80×200	24.6
8×90×200	30.3
9×90×250	34.6
11×90×250	40.2
9×90×300	38.1
10×90×300	43.8
12×90×300	48.6
10.5×100×380	54.5
13×100×380	67.3

等辺山形鋼
(アングル)

SS400

寸法	kg/m
3×20×20	0.89
3×25×25	1.12
3×30×30	1.36
5×30×30	2.16
3×40×40	1.83
5×40×40	2.95
4×50×50	3.06
6×50×50	4.43
6×65×65	5.91
8×65×65	7.66
6×75×75	6.85
9×75×75	9.96
12×75×75	13.0
7×90×90	9.59
10×90×90	13.3
13×90×90	17.0
7×100×100	10.7
10×100×100	14.9
13×100×100	19.1
9×130×130	17.9
12×130×130	23.4
12×150×150	27.3
15×150×150	33.6
15×200×200	45.3

H形鋼

SS400

寸法	kg/m
100×100×6×8	16.9
125×125×6.5×9	23.6
150×150×7×10	31.1
175×175×7.5×11	40.4
200×200×8×12	49.9
250×250×9×14	71.8
300×300×10×15	93.0
400×400×13×21	172
148×100×6×9	20.7
194×150×6×9	29.9
244×175×7×11	43.6
294×200×8×12	55.8
340×250×9×14	78.1
390×300×10×16	105
100×50×5×7	9.3
125×60×6×8	13.1
150×75×5×7	14.0
175×90×5×8	18.0
200×100×5.5×8	20.9
250×125×6×9	29.6
300×150×6.5×9	36.7
350×175×7×11	49.6
400×200×8×13	66
450×200×9×14	76
500×200×10×16	89.6
600×200×11×17	106
700×300×13×24	185
198×99×4.5×7	18.2
248×124×5×8	25.7
298×149×5.5×8	32
346×174×6×9	41.4
396×199×7×11	56.6

不等辺山形鋼
(アングル)

SS400

寸法	kg/m
446×199×8×12	66.2
496×199×9×14	79.5
596×199×10×15	94.6
692×300×13×20	166

寸法	kg/m
6×50×75	5.67
9×75×90	11.0
7×75×100	9.32
10×75×100	13.0
7×75×125	10.7
10×75×125	14.9
10×90×125	16.1
9×90×150	16.4
12×90×150	21.5
9×100×150	17.1
12×100×150	22.4
15×100×150	27.7

SS400

幅 \ 厚み	3	4.5	6	9	12	16	19	22	25	28	32	40	50
13	0.31	0.46	0.61										
16	0.38	0.57	0.75	1.13									
19	0.45	0.67	0.9	1.34									
22	0.52	0.78	1.04	1.55									
25	0.59	0.88	1.18	1.77	2.36	3.14	3.73						
32	0.75	1.13	1.51	2.26	3.01	4.02	4.77	5.53	6.28				
38	0.9	1.34	1.79	2.68	3.58	4.77	5.67	6.56	7.46				
44	1.04	1.55	2.07	3.11	4.14	5.53	6.56						
50	1.18	1.77	2.36	3.53	4.71	6.28	7.46	8.64	9.81	10.9	12.6		
60			2.83	4.24	5.65	7.54	8.95						
65	1.53	2.30	3.06	4.59	6.12	8.16	9.69	11.2	12.8		16.3		
70			3.30	4.95	6.59	8.79	10.4						
75	1.77	2.65	3.53	5.3	7.06	9.42	11.2	13.0	14.7	16.5	18.8		
80			3.77	5.65	7.54	10.0	11.9						
90	2.12	3.18	4.24	6.36	8.48	11.3	13.4	15.5	17.7		22.6		
100	2.36	3.53	4.71	7.06	9.42	12.6	14.9	17.3	19.6	22.0	25.1		
110			5.18	7.77	10.4	13.8	16.4						
125	2.94	4.42	5.89	8.83	11.8	15.7	18.6	21.6	24.5		31.4		
150	3.53	5.3	7.06	10.6	14.1	18.8	22.4	25.9	29.4	33.0	37.7		
165			7.77	11.7	15.5	20.7	25.0						
175			8.24	12.4	16.5	22.0	26.1						
180			8.48	12.7	17.0	22.6	26.8						
200			9.42	14.1	18.8	25.1	29.8	34.5	39.2	44.0	50.2		
250			11.8	17.7	23.6	31.4	37.3	43.2	49.1				
300			14.1	21.2	28.3	37.7	44.7	51.8	58.9				
350				24.7	33.0	44.0	52.2	60.4	68.7				
400				28.3	37.7	50.2	59.7	69.1	78.5				



コラム

寸法	kg/m	
	BCR	STKR
4.5×200×200		27.2
6×200×200	35.6	35.8
9×200×200	51.8	52.3
12×200×200	67.0	67.9
6×250×250	45.0	45.2
9×250×250	65.9	66.5
12×250×250	85.8	86.8
16×250×250	111	112
6×300×300	54.4	54.7
9×300×300	80.1	80.6
12×300×300	105	106
16×300×300	136	138
9×350×350	94.2	94.7
12×350×350	123	124
16×350×350	161	163
12×400×400	142	143
16×400×400	186	188

クロマル

SS400

寸法	kg/m
6	0.222
9	0.499
13	1.042
16	1.58
19	2.23
22	2.98
25	3.85
28	4.83
32	6.31
36	7.99
38	8.9
42	10.9
44	11.9
50	15.4
55	18.7
60	22.2
65	26.1
70	30.2
75	34.7
80	39.5
85	44.5
90	49.9
95	55.6
100	61.7
110	74.6
120	88.8
130	104
140	121
150	139
160	158
170	178
180	200

クロマル

S45C

寸法	kg/m
190	223
200	247

寸法	kg/m
13	1.042
16	1.58
19	2.23
22	2.98
25	3.85
28	4.83
32	6.31
36	7.99
38	8.9
42	10.9
44	11.9
50	15.4
55	18.7
60	22.2
65	26.1
70	30.2
75	34.7
80	39.5
85	44.5
90	49.9
95	55.6
100	61.7
110	74.6
120	88.8
130	104
140	121
150	139
160	158
170	178
180	200
190	223
200	247

SGD400

幅 \ 厚み	3	4	4.5	5	6	8	9	10	12	16	19	22	25
9	0.21		0.32		0.42								
12													
13	0.31		0.46	0.51	0.61	0.82	0.92						
15								1.18					
16	0.38	0.40	0.57	0.63	0.75	1.00	1.13		1.51				
19	0.45		0.67	0.75	0.90	1.23	1.34		1.79	2.39			
20								1.57	1.88				
22	0.52		0.78	0.86	1.04	1.39	1.55	1.73	2.07	2.76	3.28		
25	0.59		0.88	0.98	1.18	1.57	1.77	1.96	2.36	3.14	3.73		
30								2.36					
32	0.75	1.0	1.13	1.26	1.51	2.01	2.26	2.51	3.01	4.02	4.77	5.53	6.28
38	0.90		1.34	1.49	1.79	2.39	2.68	2.98	3.58	4.77	5.67	6.55	7.45
44					2.07		3.11		4.14	5.53	6.56	7.6	10.8
50	1.18		1.77	1.96	2.36	3.14	3.35	3.93	4.71	6.28	7.46	6.65	9.8
60					2.83		4.24	4.71	5.65	7.54	8.95	10.4	11.8
65			2.30		3.06		4.59	5.10	6.12	8.16	9.69	11.2	12.8
75					3.53		5.30	5.89	7.06	9.42	11.2	13.0	14.7
90					4.24		6.36	7.07	8.48	11.3	13.4	15.5	17.7
100			3.53		4.71		7.06	7.85	9.42	12.6	14.9	17.3	19.6
125			4.42		5.89		8.83		11.8	15.7	18.6	21.6	24.5
150			5.30		7.07		10.6	11.8	14.1	18.8	22.4	26.0	29.5
180			6.35				12.7		17.0	22.6	26.8	31.0	35.3
200			7.08		9.42		14.1	15.7	18.8	25.1	29.8	34.5	39.3
250					11.8		17.7		23.6	31.4	37.3	43.3	49.0
300					14.1		21.2		28.3	37.7	44.7	51.8	59.0

ミガキ丸棒

SGD400

寸法	kg/m
7	0.302
8	0.395
9	0.499
10	0.617
11	0.746
12	0.888
13	1.04
14	1.21
15	1.39
16	1.58
17	1.78
18	2
19	2.23
20	2.47
21	2.72
22	2.98
23	3.26
24	3.55
25	3.85
26	4.17
28	4.83
30	5.55
32	6.31
35	7.55
36	7.99
38	8.9
40	9.87
42	10.9
44	11.9
45	12.5
48	14.2
50	15.4

寸法	kg/m
55	18.7
60	22.2
65	28.1
70	30.2
75	24.7
80~100	

ク口角棒

SS400

寸法	kg/m
9.52	0.711
12.7	1.27
16	2.01
19	2.83
22	3.80
25	4.91
28	6.15
32	8.04
38	11.3
44	15.2
50	19.6
55	23.7
65	33.2
75	44.2
90	63.6
100	78.5
110	95.0
120	113
130	133
140	154
150	177
160	201

ミガキ角棒

SGD400

寸法	kg/m
4	0.126
5	0.196
6	0.283
7	0.385
8	0.502
9	0.636
10	0.785
11	0.950
12	1.13
13	1.33
14	1.54
15	1.77
16	2.01
17	2.27
19	2.83
20	3.14
22	3.80
25	4.91
30	7.06
32	8.04
35	9.62
40	12.6
50	19.6

C 軽量溝形鋼
(軽ミゾ鋼)

SS400

寸法	kg/m
1.6×40×20	0.939
2.3×40×20	1.31
1.6×60×30	1.44
2.3×60×30	2.03
2.3×80×40	2.75
2.3×100×50	3.47
3.2×100×50	4.76
3.2×120×40	4.76
3.2×150×50	6.02
4.5×150×50	8.31
4.5×150×75	10.1
3.2×200×50	7.27
4.5×200×50	10.1
4.5×200×75	11.8
6×200×75	15.6
4.5×250×50	11.8
4.5×250×75	13.6
6×250×75	17.9
4×300×50	12.1
4.5×350×50	15.4

C リップ溝形鋼
(C形鋼)

SS400

寸法	kg/m
1.6×60×30	1.63
2.3×60×30	2.25
2.3×75×45	3.25
2.3×100×50	4.06
3.2×100×50	5.50
2.3×120×60	4.78
3.2×120×60	6.51
3.2×125×50	6.13
3.2×150×50	6.76
3.2×150×65	7.51
3.2×150×75	8.01
3.2×200×75	9.27

メッキC形鋼

SS400

寸法	kg/m
1.6×60×30	1.65
2.3×60×30	2.27
1.6×75×45	2.35
2.3×75×45	3.28
1.6×100×50	2.92
2.3×100×50	4.10
3.2×100×50	5.54
3.2×125×50	6.17

I形鋼

SS400

寸法	kg/m
5×75×100	12.9
5.5×75×125	16.1
5.5×75×150	17.1
8.5×125×150	36.2
6×100×180	23.6
7×100×200	26.0
9×150×200	50.4
7.5×125×250	38.3
10×125×250	55.5
8×150×300	48.3
10×150×300	65.5
11.5×150×300	76.8
9×150×350	58.5
12×150×350	87.2
10×150×400	72.0
11×175×450	91.7
13×175×450	115

軽レール

呼称	kg/m
JIS 9kg	8.94
JIS 12kg	12.2
JIS 15kg	15.2
JIS 22kg	22.3

普通レール

呼称	kg/m
JIS 30kg	30.1
JIS 37kg	37.2
JIS 50kg	50.4

異形丸棒

寸法	kg/m
SD295 10	0.560
SD295 13	0.995
SD295 16	1.56
SD345 19	2.25
SD345 22	3.04
SD345 25	3.98
SD345 29	5.04
SD345 32	6.32

エキスパンドメタル

呼称 (寸法)	メッシュ		種類		3×6	4×8	5×10
	SW	LW	ソロバン目	タタミ目			
(3×6) 6.0	3	6	✓		△		
(7×14) 1.2	7	14	✓		○		
S-31 1.2	12	30.5	✓		△ 3.95	△ 7.01	
S-32 1.6	12	30.5	✓	✓	○ 7.01	○ 12.5	
S-33 2.3	12	30.5	✓		△ 15.1	△ 26.8	△ 41.9
S-41 1.6	22	50.8	✓		△ 3.81	△ 6.78	△ 10.6
S-42 2.3	22	50.8	✓		△ 6.86	△ 12.2	△ 19.0
S-43 3.2	22	50.8	✓		△ 13.4	△ 23.8	
S-61 2.3	34	76.2	✓		△ 5.33	△ 9.48	
S-62 3.2	34	76.2	✓		△ 9.88	△ 17.6	△ 27.5
S-63 4.5	34	76.2	✓		△ 17.4	△ 30.9	△ 48.3
G-21 4.5	36	101.6		✓	△ 22.9	△ 40.7	△ 63.6
G-22 6.0	36	101.6		✓	△ 30.6	△ 54.4	△ 85.0

○ 在庫有 (即納) △ 翌日入荷可能

枠内右の数字は1枚あたりの重量 (kg/1枚) です。

3×6 → 914mm×1829mm

4×8 → 1219mm×2438mm

5×10 → 1524mm×3048mm

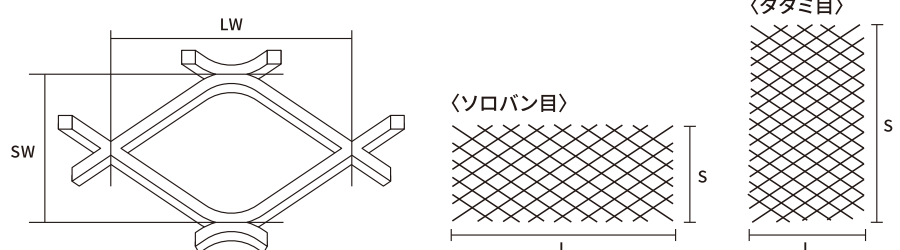

角パイプ

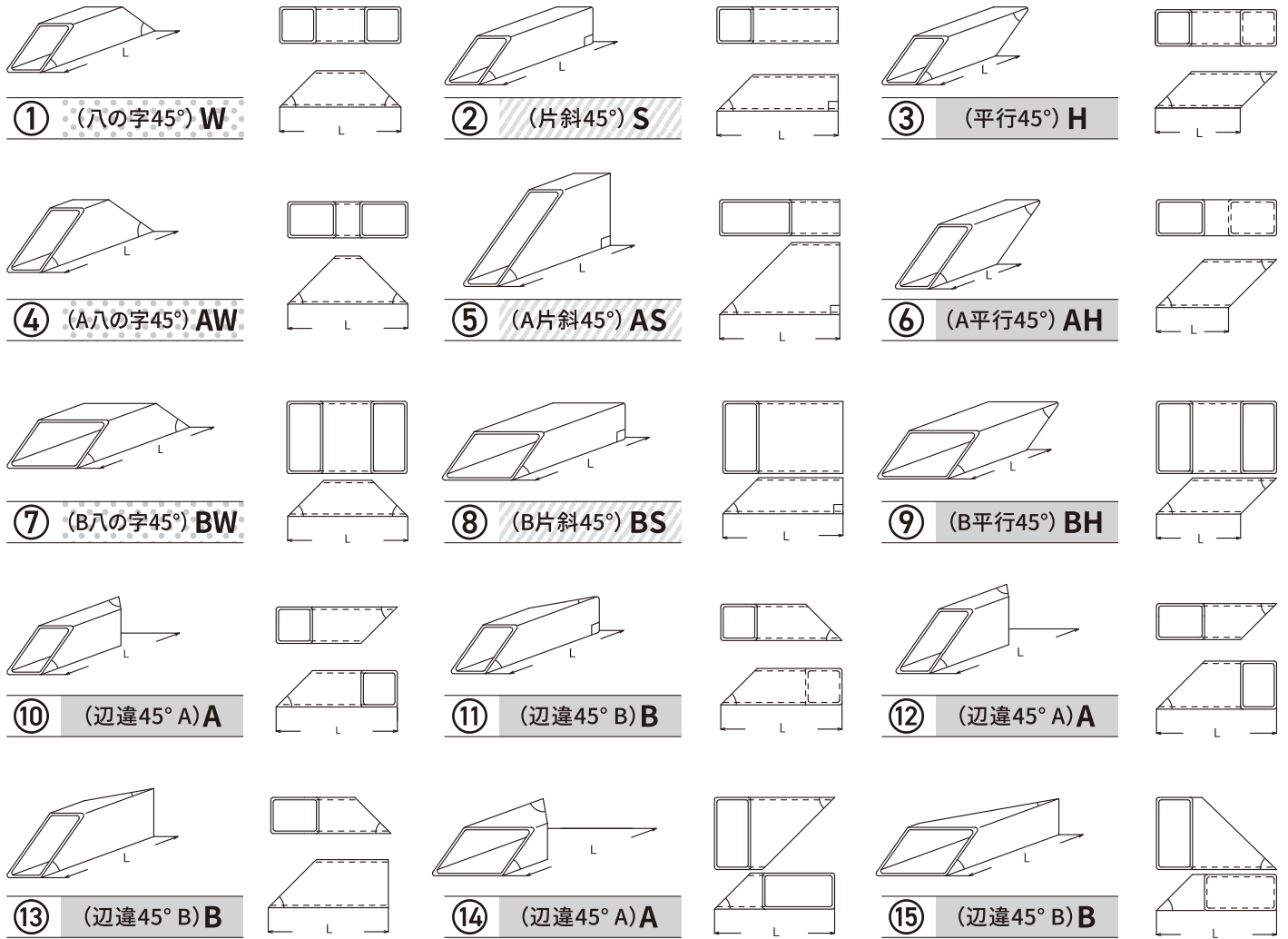

アングル

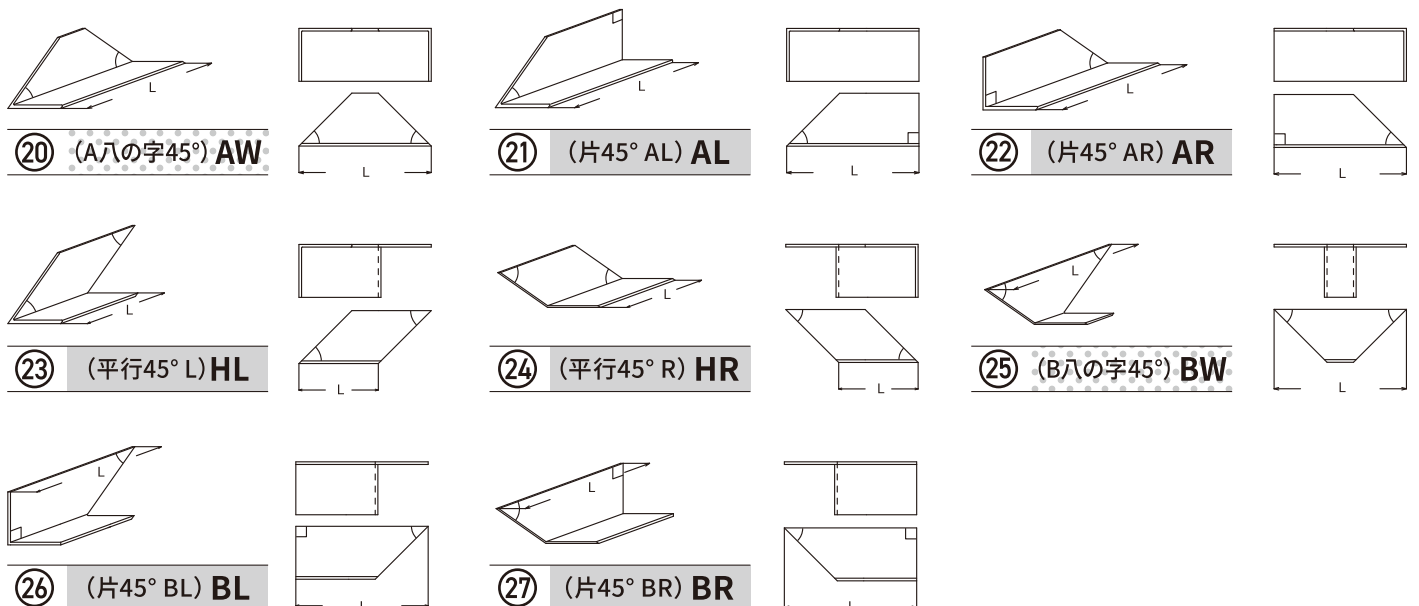

チャンネル 溝型鋼

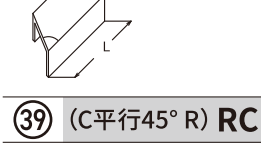
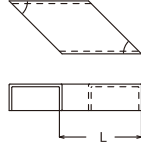
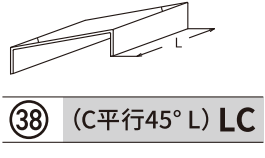
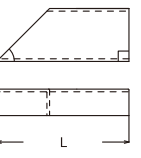
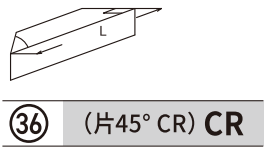
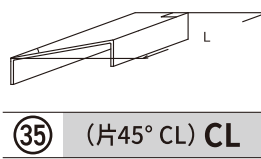
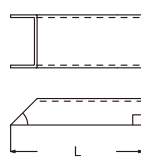
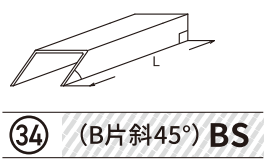
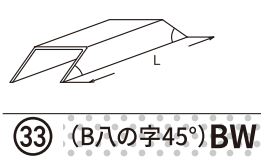
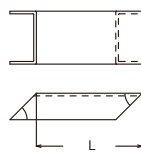
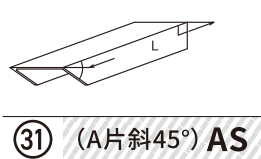
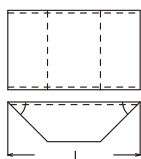
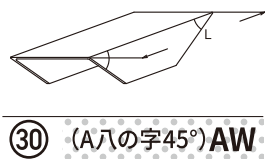

アングル 切欠



チャンネル 切欠



H型鋼

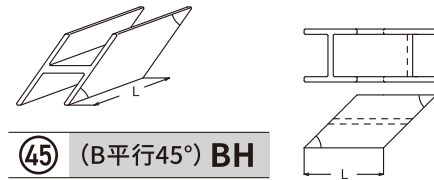
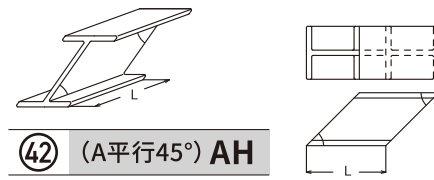
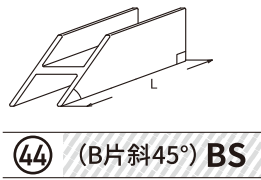
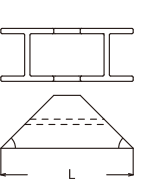
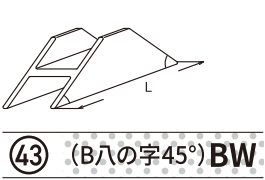
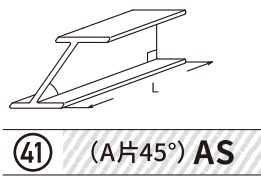
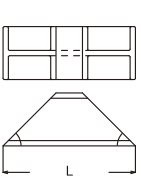
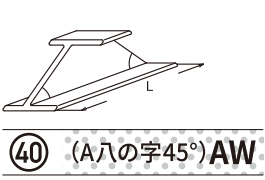

ご注文1本、1枚から、お届け致します！

配達エリアについて

全国配送も
可能です！
ご相談ください

愛知エリア

若原鋼材株式会社

エリア外も
配達可能
ご相談ください



小牧市、春日井市、一宮市(JR以東)、岩倉市、江南市、犬山市、豊山町、清須市、扶桑町、大口町、稲沢市(JR以東)、北名古屋市、西区(庄内川以北)、北区(庄内川以北)、守山区

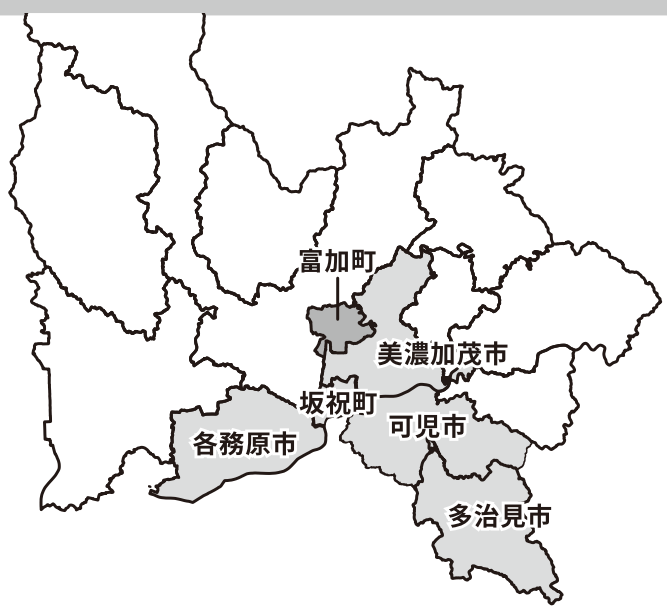

岐阜エリア

エリア外も
配達可能
ご相談ください

可児市、各務原市、美濃加茂市、多治見市、坂祝町、富加町(一部)

○ 全地域対象 ● 一部地域対象

若原鋼材のオンラインで簡単に注文できる

WEB発注のススメ!

- 1 欲しい商品を品番から探せて、スムーズに見つかります。
- 2 在庫状況や出荷状況など、リアルタイムの情報を確認できます!
- 3 お忙しい時も、24時間注文可能です。
- 4 発注履歴が残るので、次回ご注文時も安心です!



実際のイメージが見れる!操作ができる!
デモサイトはこちら ▶

<https://wakaharakouzai.jp/login>

ID demo PW test



モノづくりに関心がある方、課題解決を目指している方、どなたでも歓迎いたします!

若原鋼材の「工場見学」のご案内



若原鋼材では、日々モノづくりに情熱を注いでいます。

「加工を頼みたいけれど、どんなことができるのか知りたい」

「短納期の対応や部品調達の悩みを解決したい」

そんなお客様の声にお応えするため、工場見学を随時開催しております。

見学では、実際の製造現場をご覧いただきながら、私たちの技術や取り組みについて詳しくご紹介いたします。お客様の課題やニーズを共有いただくことで、最適な解決策をご提案できる場として活用していただければ幸いです。

お客様のご都合に合わせた日程で調整可能ですので、まずはお気軽に
お問い合わせください。スタッフ一同、皆様のお越しを心よりお待ちしております!

お申し込み
お問い合わせ

☎ 0568-75-1122

営業時間 8:30~17:00(月~金)



お問い合わせ
フォームはこちら



 **若原鋼材株式会社**

〒485-0039 愛知県小牧市外堀4丁目50

営業時間 8:30～17:00

営業日 月～金 ※土・日・祝は休業

お引取時間 8:30～12:00 / 13:00～16:30

お問い合わせ

TEL  **0568-75-1122**

FAX  **0120-056-875**
Free Dial

 **wakaharakouzai@gmail.com**